

Varenummer: 4395000601
Beskrivelse: Rota-fix spændelement F60x90
Rustfast stål

Mål

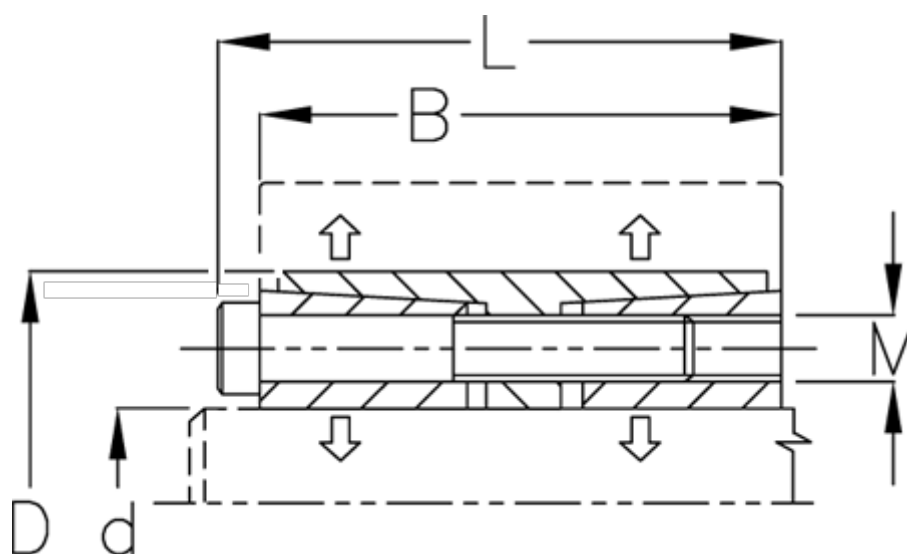

B mm	= 66
d H8 mm	= 60
D mm	= 90
F kN aksialkraft	= 109.0
L mm	= 74
M mm	= M8
Overfladeruhed	= R? ? 3.2 μ m
P N/mm ² fladetryk på aksel/nav	= 35

T Nm drejningsmoment	= 3290
Tolerance	= Aksel h8, Nav H8
Ts Nm boltetilspændingsmoment	= 28.7